

Zertifikat

Certificate



Zertifikat Nr. *Certificate No.*
S 60138800

Blatt *Sheet*
0001

Ihr Zeichen <i>Client Reference</i>	Unser Zeichen <i>Our Reference</i>	Längstens gültig bis <i>Latest expiration date</i>
	0010--21217101 006	08.05.2024 (day/mo/yr)

Genehmigungsinhaber *License Holder*
Hy-Land B.V.
Valschermkade 18
1059 CD Amsterdam
Netherlands

Fertigungsstätte *Manufacturing Plant*
BM Massivholz GmbH
Poststr. 10
97647 Nordheim
Deutschland

Αντίγραφο Πιστοποίησης Πύργων Q EN1176

Prüfzeichen *Test Mark*



www.tuv.com
ID 111218617

Geprüft nach *Tested acc. to*
DIN EN 1176-1/12.17
DIN EN 1176-2/12.17
DIN EN 1176-3/12.17
AfPS GS 2014:01

Zertifiziertes Produkt (Geräteidentifikation)
Certified Product (Product Identification)

Lizenzentgelte - Einheit
License Fee - Unit

Kombinations-Spielanlage / Playground Equipment/ self construction set

Klettergerüst Selbstbausatz / Climbing frame mounting kit

Art.Nr. / Art.no.:	Typ / Type:	
15_201_X00_00	climbing frame Q1	7
15_202_X00_00	climbing frame Q2	1
15_203_X00_00	climbing frame Q3	1
15_204_X00_00	climbing frame Q4	1
15_202_X01_00	climbing frame Q2S	1
15_204_X01_00	climbing frame Q4S	1

X = "1" Kunststoffrutsche / Plastic slide
X = "2" Stahlrutsche / Steel slide

Die Norm DIN EN 1176-2:2017 ist nur für Q2S + Q4S anwendbar.
The standard DIN EN 1176-2:2017 is only valid for Q2S + Q4S.
Ersetzt Zertifikat/ Replaces certificate: S_60097365.

ANLAGE (Appendix): 1/1

Dem Zertifikat liegt unsere Prüf- und Zertifizierungsordnung zugrunde.
Produkt und Fertigungsstätte erfüllen § 20 und § 21 des
Produktsicherheitsgesetzes.
*This certificate is based on our Testing and Certification Regulation.
Product and production fulfill par § 20 and § 21 of the
Product Safety Law.*

TÜV Rheinland LGA Products GmbH, Tillystraße 2, 90431 Nürnberg

Tel.: +49 221 806-1371 e-mail: cert-validity@de.tuv.com
Fax: +49 221 806-3935 http://www.tuv.com/safety

Ausstellungsdatum *Date of Issue* : 09.05.2019 (day/mo/yr)

Zertifizierungsstelle

Dipl.-Ing. B. Hendel
Zertifizierungsstelle

Zertifikat

Certificate



Zertifikat Nr. *Certificate No.*
S 60138800

Blatt *Sheet*
0002

Ihr Zeichen <i>Client Reference</i>	Unser Zeichen <i>Our Reference</i>	Längstens gültig bis <i>Latest expiration date</i>	<i>(day/mo/yr)</i>
	0010--21217101 006	08.05.2024	

Genehmigungsinhaber *License Holder*
Hy-Land B.V.
Valschermkade 18
1059 CD Amsterdam
Netherlands

Fertigungsstätte *Manufacturing Plant*
BM Massivholz GmbH
Poststr. 10
97647 Nordheim
Deutschland

Prüfzeichen *Test Mark*



www.tuv.com
ID 1111218817

Geprüft nach *Tested acc. to*
DIN EN 1176-1/12.17
DIN EN 1176-2/12.17
DIN EN 1176-3/12.17
AFPS GS 2014:01

Zertifiziertes Produkt (Geräteidentifikation)
Certified Product (Product Identification)

Lizenzentgelte - Einheit
License Fee - Unit

Kombinations-Spielanlage / Playground Equipment/ self construction set

Klettergerüst Selbstbausatz / Climbing frame mounting kit

Produkte wie Blatt 0001 / Products as page 0001

Ergänzung: Weitere Fertigungsstätte siehe oben.
Addition: For further manufacturing plant, see above.

Änderung: Die oben genannten Prüfgrundlagen gelten auch
für die auf Blatt 1 genannten Produkte.
Change: The above test principles also apply to the
products listed on page 1.

Dem Zertifikat liegt unsere Prüf- und Zertifizierungsordnung zugrunde.
Produkt und Fertigungsstätte erfüllen § 20 und § 21 des
Produktsicherheitsgesetzes.
*This certificate is based on our Testing and Certification Regulation
Product and production fulfill par § 20 and § 21 of the
Product Safety Law.*

TÜV Rheinland LGA Products GmbH, Tillystraße 2, 90431 Nürnberg

Tel.: +49 221 806-1371 e-mail: cert-validity@de.tuv.com
Fax: +49 221 806-3935 http://www.tuv.com/safety

Ausstellungsdatum *Date of Issue* : 09.05.2019 (day/mo/yr)

Zertifizierungsstelle



Dipl.-Ing. B. Hendel

Zertifikat

Certificate



Zertifikat Nr. *Certificate No.* Blatt *Sheet*
S 60138800 0003

Ihr Zeichen *Client Reference* Unser Zeichen *Our Reference* Längstens gültig bis *Latest expiration date*
0010--21217101 007 08.05.2024 (day/mo/yr)

Genehmigungsinhaber *License Holder*

Hy-Land B.V.
Valschermkade 18
1059 CD Amsterdam
Netherlands

Fertigungsstätte *Manufacturing Plant*

BM Massivholz GmbH
Poststr. 10
97647 Nordheim
Deutschland

Prüfzeichen *Test Mark*

Geprüft nach *Tested acc. to*

DIN EN 1176-1/12.17
DIN EN 1176-2/04.20
DIN EN 1176-3/12.17
AfPS GS 2014:01

Zertifiziertes Produkt (Geräteidentifikation)
Certified Product (Product Identification)

Lizenzentgelte - Einheit
License Fee - Unit

Kombinations-Spielanlage / Spielplatzgerät/ Selbstbausatz

Änderung: Die Produkte von Blatt 0001-0002 entsprechen auch o.g. Prüfgrundlagen.



Dem Zertifikat liegt unsere Prüf- und Zertifizierungsordnung zugrunde.
Produkt und Fertigungsstätte erfüllen § 20 und § 21 des Produktsicherheitsgesetzes.
*This certificate is based on our Testing and Certification Regulation.
Product and production fulfill par § 20 and § 21 of the Product Safety Law.*

TÜV Rheinland LGA Products GmbH, Tillystraße 2, 90431 Nürnberg

Tel.: +49 221 806-1371 e-mail: cert-validity@de.tuv.com
Fax: +49 221 806-3935 http://www.tuv.com/safety

Ausstellungsdatum *Date of Issue* : 22.07.2020 (day/mo/yr)

Zertifizierungsstelle

Dipl.-Ing. F. Möcking

Anlage / Appendix 1 zu / to 3

Zertifikat / Certificate
S_60138800

Blatt / Page
0001



Ihr Zeichen / Client Reference Unser Zeichen / Our Reference Ausstellungsdatum / Date of issue
21217101_006 09.05.2019

Aufbau-Übersicht / Constructional data form

	Bauteil / Description	Komponenten / Components	Anzahl / Quantity Q1	Anzahl / Quantity Q2
1.	tower	timber, brackets, handgrips, screws, bolts	1	1
2.	climbing net	timber, brackets, net, screws, bolts	1	1
3.	climbing wall	timber, brackets, climbing rocks, screws	1	1
4.	slide	slide, bracket, screws	1	1
5.	roof	timber, brackets, mesh, screws, bolts	0	1

Q1

Q2



4,0 m
1,5 m

Users (3-12 years)
Playground area**
Kit
Hy-Slide
Timber*

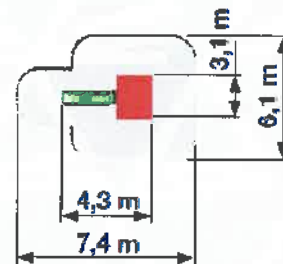
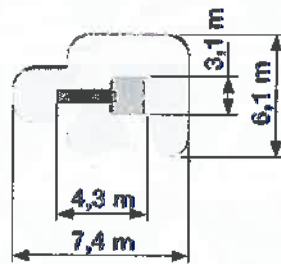

5
45 m²
1 x Q-Start 1 x Q-Box
1 x Q-Rock 1 x Q-Net
1
0,52 m³

5
45 m²
1 x Q-Start 1 x Q-Box 1 x Q-Rock
1 x Q-Net 1 x Q-Roof
1
0,82 m³

Zertifizierungsstelle



Anlage / Appendix 2 zu / to 3

Zertifikat / Certificate
S_60138800

Blatt / Page
0001



Ihr Zeichen / Client Reference Unser Zeichen / Our Reference Ausstellungsdatum / Date of issue
21217101_006 09.05.2019

Aufbau-Übersicht / Constructional data form

	Bauteil / Description	Komponenten / Components	Anzahl / Quantity Q3	Anzahl / Quantity Q4
1.	tower	timber, brackets, handgrips, screws, bolts	2	2
2.	climbing net	timber, brackets, net, screws, bolts	1	2
3.	climbing wall	timber, brackets, climbing rocks, screws	2	2
4.	slide	slide, bracket, screws	1	1
5.	roof	timber, brackets, mesh, screws, bolts	1	2
6.	bridge	timber, brackets, handgrips, screws, bolts	0	1

Q³



Q⁴

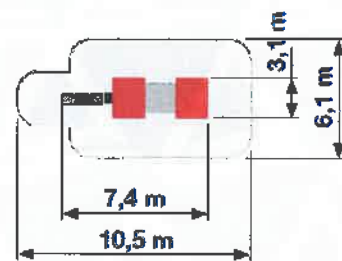
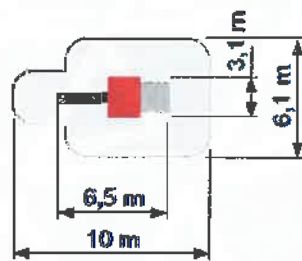
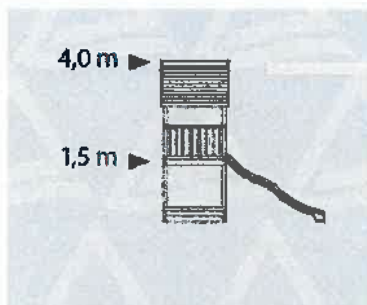

Users (3-12 years)
Playground area**
Kit
Hy-Slide
Timber*

6
61 m²
1 x Q-Start 2 x Q-Box 2 x Q-Rock
1 x Q-Net 1 x Q-Roof
1
1,23 m³

7
65 m²
1 x Q-Start 2 x Q-Box 2 x Q-Rock
2 x Q-Net 2 x Q-Roof 1 x Q-Bridge
1
1,78 m³

Zertifizierungsstelle



Dipl.-Ing. B. Hender

Anlage / Appendix 3 zu / to 3

Zertifikat / Certificate
S_60138800

Blatt / Page
0001



Ihr Zeichen / Client Reference Unser Zeichen / Our Reference Ausstellungsdatum / Date of issue
21217101_006 09.05.2019

Aufbau-Übersicht / Constructional data form

	Bauteil / Description	Komponenten / Components	Anzahl / Quantity Q2S	Anzahl / Quantity Q4S
1.	tower	timber, brackets, handgrips, screws, bolts	1	2
2.	climbing net	timber, brackets, net, screws, bolts	1	2
3.	climbing wall	timber, brackets, climbing rocks, screws	1	2
4.	slide	slide, bracket, screws	1	1
5.	roof	timber, brackets, mesh, screws, bolts	1	2
6.	bridge	timber, brackets, handgrips, screws, bolts	1	1
7.	Swing module	Timber, brackets, chains, seats	1	1

Q2S



Q4S

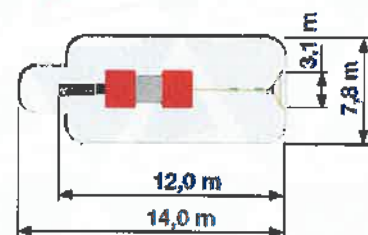
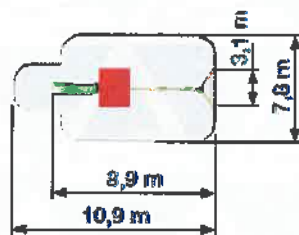
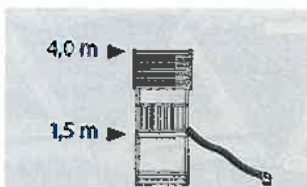

Users (3-12 years)
Playground area**
Kit
Hy-Slide
Timber*

7		
48 m ²		
1 x Q-Start	1 x Q-Box	1 x Q-Rock
1 x Q-Net	1 x Q-Roof	1 x Swing Module
1		
0,98 m ²		

9			
68 m ²			
1 x Q-Start	2 x Q-Box	2 x Q-Rock	2 x Q-Net
2 x Q-Roof	1 x Q-Bridge	1 x Swing Module	
1			
1,94 m ²			

Zertifizierungsstelle

